



istniejąca opaska z betonu

-  Miejsce posadowienia postumentu - płyty poziomej pomnika
-  Istniejąca podmurówka/ murek oporowy

Wszystkie wymiary sprawdzić w naturze. Lokalizację nowo projektowanych elementów dostosować do istniejącego zagospodarowania. W razie rozbieżności kontaktować się z Autorem. Roboty wykonać zgodnie z zaleceniem producentów materiałów oraz zgodnie ze sztuką budowlaną. Niniejszy rysunek oraz jego zawartość stanowią własność intelektualną Autora.

Nazwa i adres obiektu:			
PROJEKT POMNIKA - WIEŚ BRODEK			
Jednostka projektowa:	EMSIDE Maciej Kolendowicz ul. Pułku Baszta 4 lok. 9 02-649 Warszawa		
Rysował:	arch. kraj. Maciej Kolendowicz		
Temat rysunku:		Lokalizacja pomnika	
Data	Skala	Nr rysunku	Podpis
01.2014	1:50	M01	

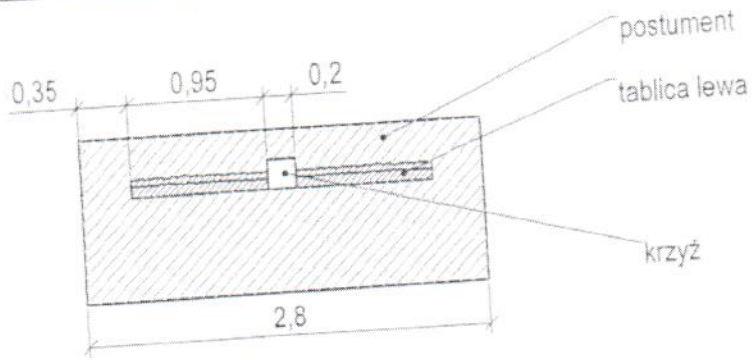

WIDOK Z GÓRY

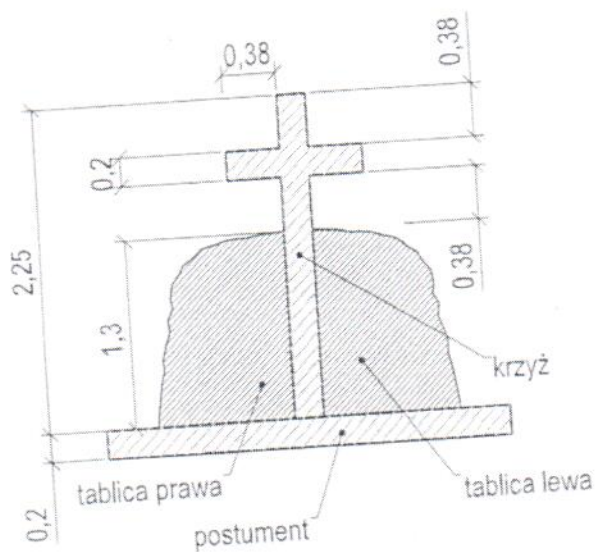

WIDOK Z PRZODU

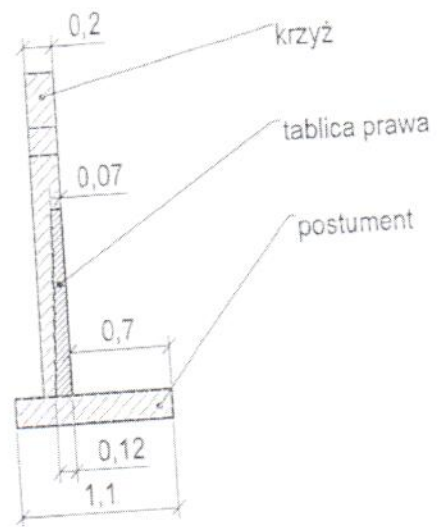

WIDOK Z BOKU

1 Pomnik - wymiary
1:50

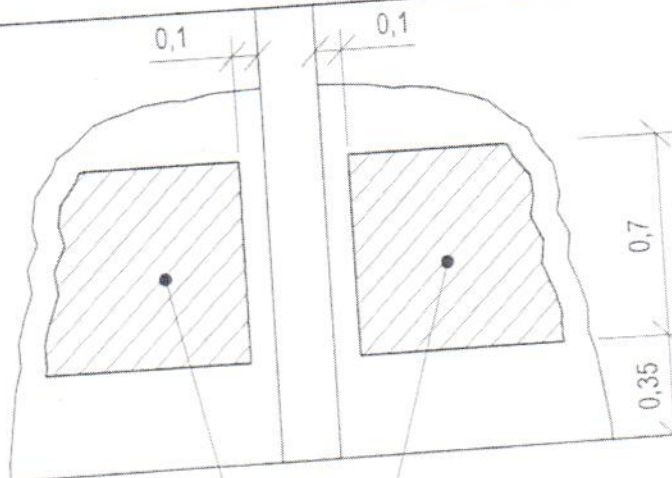

zakres grawerowanych napisów na prawej tablicy

zakres grawerowanych napisów na lewej tablicy

2 Zakres napisów na tablicach
1:25

Wszystkie wymiary sprawdzić w naturze, lokalizację nowo projektowanych elementów dostosować do istniejącego zagospodarowania. W razie rozbieżności kontaktować się z Autorem. Roboty wykonać zgodnie z zaleceniem producentów materiałów oraz zgodnie ze sztuką budowlaną. Niniejszy rysunek oraz jego zawartość stanowią własność intelektualną Autora.

Nazwa i adres obiektu:
PROJEKT POMNIKA - WIEŚ BRODEK

Jednostka projektowa: EMSIDE Maciej Kolendowicz
ul. Pułku Baszta 4 lok. 9
02-649 Warszawa

Rysował: arch. kraj. Maciej Kolendowicz

Temat rysunku: Lokalizacja pomnika

Data	Skala	Nr rysunku	Podpis
01.2014	1:50, 1:25	M02	

8 cm	Płyta granitowa
10 cm	Podsypka cementowa - piaskowa 1:4
20 cm	Kłmiec kamienny lub betonowy 31,5-63,5 mm
15 cm	Pospółka frakcja 0/3,5mm
	Grunt rodzimy

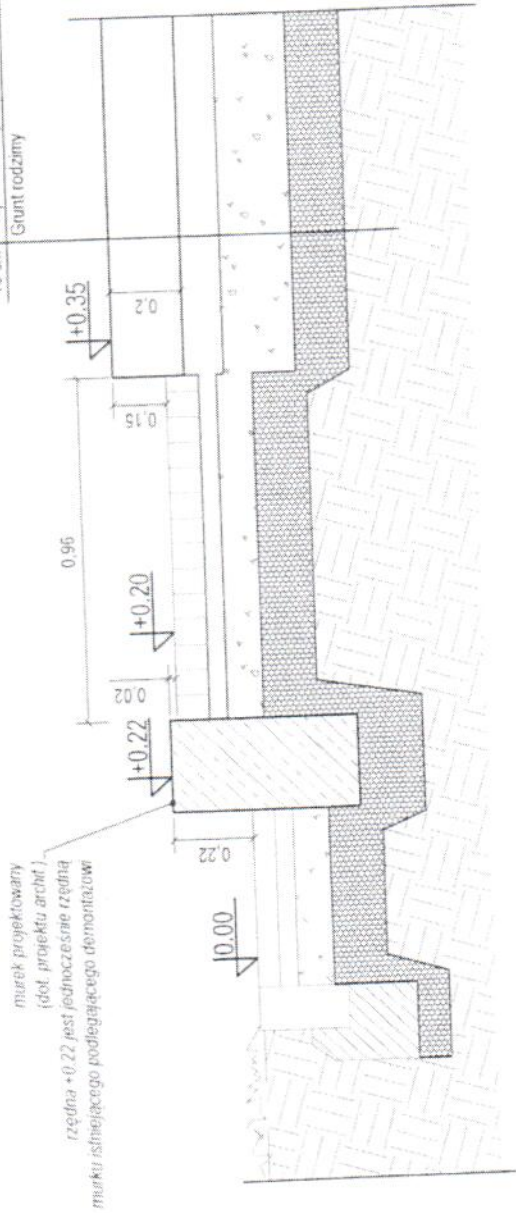

1 Sposób posadowienia postumentu granitowego/ zależności wysokości
1:20

Wszystkie wymiary sprawdzić w naturze, lokalizacji oraz projektowanych elementów dostosować do istniejącego zagospodarowania. W razie rozbieżności kontaktować się z Autorem. Roboty wykonywać zgodnie z zaleceniami producentów materiałów oraz zgodnie ze sztuką budowlaną. Nieważny rysunek oraz jego zawartość stanowi własność intelektualną Autora.

Nazwa i adres obiektu POMNIK - WIEŚ BRODEK	
Jednostka projektowa:	EMSIDE Maciej Kółendowicz ul. Pułku Baszcia 4 lok. 9 02-649 Warszawa
Rysował:	arch. kraj. Maciej Kółendowicz
Bronża:	Architektura Krajobrazu
Temat rysunku:	Łączenie nawierzchni z postumentem pomnika/ zależności wysokości
Data:	01.2014
Skala:	1:20
Nr rysunku:	M03
Podpis:	